



DR.
**KNOPF &
OSWALD**



Top Lösungen für gesunde Kälber

oder wie wir sagen: Was Gscheids fürs Kalb

TOPCALF[®]
CALF HOUSING SOLUTIONS

Kälber-Gesamtprogramm

Dr. Knopf & Oswald ist Handelspartner für Topcalf
im Raum Deutschland (TH-SN-BY-BW), Österreich & Italien.



Wir beraten dich von Landwirt zu Landwirt

Was Gscheids. Genau danach haben wir gesucht - für unseren eigenen Betrieb mit Milchkühen und Kälberaufzucht.

Gefunden haben wir durchdachte Lösungen, die im Alltag funktionieren: flexibel, wirtschaftlich und zugleich tiergerecht. Systeme, die sich jeden Tag bewähren. Was uns selbst überzeugt hat, geben wir heute mit gutem Gewissen weiter. Aus eigener Erfahrung, auf Augenhöhe und mit dem Blick für die landwirtschaftliche Praxis. Gemeinsam mit unserem Partner Topcalf stehen wir für Kälberhütten und Boxen, die sinnvoll entwickelt sind und zuverlässig funktionieren.

Seit vielen Jahren begleiten wir Betriebe bei Auswahl und Umsetzung! Wir sind Topcalf-Partner in Deutschland (Thüringen, Sachsen, Bayern und Baden-Württemberg) sowie in Österreich und Italien!

TOPCALF[®]
CALF HOUSING SOLUTIONS



Unser Partner. Unsere Montage. Unsere Lieferung.

Topcalf ist unser langjähriger Partner aus den Niederlanden und spezialisiert auf durchdachte Lösungen für die Kälberaufzucht.

Als Premium-Händler stellen wir sicher, dass wir gezielt und flexibel auf Kundenanforderungen reagieren können und montieren die Kälberhütten und -Boxen direkt an unserem Firmensitz in Bayern. Wir sorgen dafür, dass jedes System sauber aufgebaut, geprüft und einsatzbereit ist. Von hier aus liefern wir die fertigen Produkte zu unseren Kunden: zuverlässig per Spedition oder persönlich mit unseren eigenen Lieferfahrzeugen.

Kurze Wege, eingespielte Abläufe und ein Ansprechpartner, der weiß, worauf es im Stall-Alltag ankommt.



KÄLBERHALTUNG MIT TOPCALF

Vorteile	S. 04
EasyClean	S. 06

MOBILE KÄLBERHALTUNG INNEN: Kälberboxen

ab S. 8

Mono (Boxen für 1 Kalb)	S. 10
Duo (Boxen für bis zu 2 Kälber)	S. 04
Trio (Boxen für bis zu 3 Kälber)	S. 04

MOBILE KÄLBERHALTUNG AUSSEN: Kälberhütten

ab S. 20

Duo (Hütten für bis zu 2 Kälber)	S. 23
Trio (Hütten für bis zu 3 Kälber)	S. 24
Quattro (Hütten für bis zu 4 Kälber)	S. 26
Quinto (Hütten für bis zu 5 Kälber)	S. 28
Kälberstall (Mobilstall für bis zu 6 Kälber)	S. 30

FESTE KÄLBERHALTUNG INNEN: Grundboxen-System

ab S. 32

Grundboxen	S. 32
------------	-------

FESTE KÄLBERHALTUNG AUSSEN: Topcalf Stall-System

ab S. 34

Fester Kälberstall	S. 34
--------------------	-------





Typisch Topcalf

Starke Charakterzüge

Topcalf vereint Effizienz, Hygiene und Tierwohl in einem System: Es erleichtert die tägliche Arbeit der Kälberversorgung, hält die Stallumgebung sauber

und schafft zugleich ein gesundes Umfeld, in dem Kälber bestmöglich wachsen können – flexibel, langlebig und durchdacht für jeden Betrieb.



Schnell anpassbar: Trennwände für Einzel- oder Gruppenboxen.



Variabel: mobil bzw. modular, herausnehmbare Trennwände für unterschiedliche Kälberhaltungen

FLEXIBEL DANK MODULARER BAUWEISE

Topcalf-Systeme wachsen mit Ihren Anforderungen: Ab der Box Duo ermöglichen **herausnehmbare Zwischenwände** eine einfache Anpassung an die Größe der Kälbergruppe. So lassen sich Einzelboxen schnell zu Gruppenlösungen kombinieren. Ob kleine oder größere Gruppen: Die Kälber können jederzeit passend untergebracht werden. Das schafft Flexibilität im Betrieb und ermöglicht eine bedarfsgerechte Kälberhaltung.

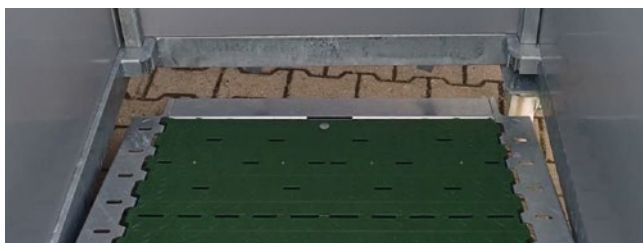

TOP CALF HOUSE

DURCHDACHTES HANDLING FÜR DEN ALLTAG

Topcalf denkt bei der Kälberhaltung nicht nur an das Wohl der Tiere, sondern auch an den Komfort für Sie im Stall. Die mobilen Kälberboxen und -hütten sind so konzipiert, dass die tägliche Arbeit leichter, schneller und ergonomischer von der Hand geht. Rollbare Boxen lassen sich einfach umstellen, alternativ mit Staplerzinken aufnehmen. **Zweiteilige Türen** ermöglichen den Zugang, ohne ein trinkendes Kalb zu stören. So wird das Arbeiten im Stall spürbar erleichtert.



Praxistauglich: clever zweigeteilte Türen u.v.m. für unkompliziertes Handling

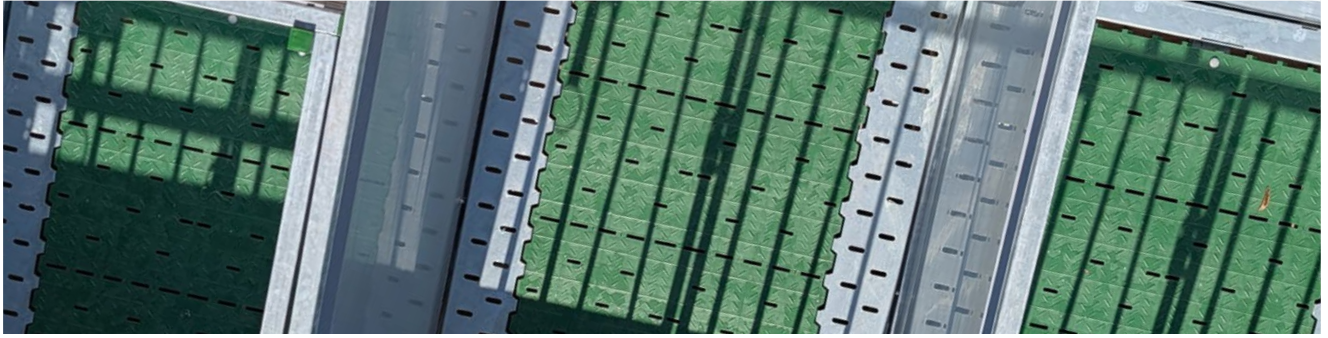

Stark und langlebig: voll verzinkte Stahlelemente für sehr lange Nutzungsdauer

ROBUSTE MATERIALIEN FÜR LANGE LEBENSDAUER

Topcalf-Produkte stehen für Qualität, die sich im täglichen Einsatz bewährt. Hochwertige Materialien und eine solide Verarbeitung sorgen für hohe Stabilität und Zuverlässigkeit – auch unter anspruchsvollen Bedingungen.

Verzinkter Stahl bietet dauerhaften Korrosionsschutz, während robuste Kunststoffelemente mit glatten Oberflächen besonders widerstandsfähig und pflegeleicht sind. So entstehen langlebige Systeme für den intensiven Praxiseinsatz.



Meistert den Stallalltag: die stabile Stahlrahmen-Konstruktion, beständige Materialien und starke Elemente sorgen dafür, dass die Kälberunterkunft lange einsatzbereit bleibt.

CALF[®]
NG SOLUTIONS

HYGIENE AUF HÖCHSTEM NIVEAU

Saubere, trockene Bedingungen sind die Grundlage für eine gesunde Aufzucht. Topcalf setzt deshalb auf durchdachte **Hygienelösungen**: Der integrierte Rostboden unterstützt den Feuchtigkeitsabtransport und hilft, Einstreu trocken zu halten. Glatte, widerstandsfähige Oberflächen erleichtern die Reinigung zusätzlich. So entstehen hygienische Bedingungen bei gleichzeitig effizientem Arbeitsablauf.

Für noch schnellere Reinigung bietet das EasyClean-System, das wir auf der nächsten Seite beschreiben, eine besonders komfortable Lösung. >>>



Glatte Oberflächen, starke Konstruktion und Kunststoff-Rostboden – für einfache Reinigung, trockene Einstreu und beste Hygiene. Cleveres Zubehör wie die abgebildete Heuraufe ist optional erhältlich.



Hygienisch: glatte Kunststoff-Oberflächen und robustes Material für gründliche Reinigung



einfach sauber **EasyClean**

Das optionale EasyClean-System von Topcalf revolutioniert den Kälberstall-Alltag: Ein spezieller Unterrahmen mit drehbarem Kippboden macht das Ausmisten zum Kinderspiel.

So funktioniert's:

Ein spezieller Unterrahmen mit drehbarem Kippboden macht das Ausmisten leichter. Der Kippmechanismus lässt sich bequem per Handhebel oder mit dem Lader auslösen – der Mist fällt direkt auf den Misthaufen. So wird aus einer körperlich anstrengenden Arbeit ein schneller Handgriff.



Das Reinigen von Kälberhütten gehört zu den Arbeiten, die im Alltag einfach Zeit kosten – und körperlich anstrengend sind. **Mit dem Topcalf EasyClean-System geht das deutlich einfacher.**

Der Clou: Die Kälberhütte ist mit einem rotierenden Boden ausgestattet. Zum Reinigen wird die Hütte einfach mit dem Lader angehoben und zum Reinigungsplatz gefahren. Durch die Drehfunktion lässt sich die Einstreu schnell und vollständig entleeren – ohne mühsames Ausmisten von Hand.

Anschließend kann die gesamte Einheit bequem gereinigt werden. Glatte Kunststoffseitenwände und das abnehmbare Frontgitter sorgen dafür, dass sich Schmutz kaum festsetzt und alles schnell wieder sauber ist – ganz ohne langes Einweichen oder intensives Schrubben.



SPÜRBARE ZEITERSPARNIS

beim Reinigen der Kälberhütten

WENIGER KÖRPERLICHE BELASTUNG

für Sie und Ihre Mitarbeiter

MEHR HYGIENE

durch gründliches Ausmisten

GESÜNDERE KÄLBER

durch trockene und saubere Liegeflächen

WENIGER VERBRAUCH

von Wasser und Arbeitszeit

LANGLEBIGE KONSTRUKTION

und robuste Materialien



Einfacher und schneller:
diese Modelle können EasyClean

Modell	EasyClean optional?	Belegung
Mono (Box)	JA	1 Kalb
Duo XL (Box)	JA	1-2 Kälber
Duo XXL (Box)	JA	1-2 Kälber
Trio (Box)	JA	bis zu 3 Kälber
Duo (Hütte)	JA	bis zu 2 Kälber
Trio (Hütte)	JA	bis zu 3 Kälber
Quattro (Hütte)	JA	bis zu 4 Kälber
Quinto (Hütte)	nein	bis zu 5 Kälber
Kälber-Stall	durch Versetzen entleerbar	bis zu 6 Kälber

STARK!

Verzinkter Stahlrahmen hält Dauerlast & Laderbetrieb.

SCHNELL & EASY!

Aufnehmen, kippen, leeren.

SAUBER!

Trockene und saubere Liegeflächen im Handumdrehen.

Ausmiten mit Karre und Gabel?
Mit EasyClean geht's einfacher!



Eine großzügige Liegefläche ist entscheidend für das Wohlbefinden und die Entwicklung von Kälbern. Gerade in den ersten Lebenswochen verbringen Kälber den Großteil des Tages liegend. Trockene, gut eingestreute und ausreichend bemessene Flächen fördern Regeneration, Wachstum und stärken das Immunsystem.

Zu kleine Liegeflächen verursachen Stress, Konkurrenz um Ruheplätze und höhere Krankheitsanfälligkeit. Ausreichend Platz unterstützt Gesundheit, Entwicklung und langfristige Leistungsfähigkeit. Die Einhaltung der aktuellen Anforderungen in DE und AT sorgt dafür, dass Ihre Kälberhaltung tiergerecht, effizient und zukunftssicher bleibt.

Ausreichende Liegeflächen - entscheidend für Tierwohl & Entwicklung

Boxen-Modell	Belegungsart	Innenmaß (mm)	Fläche gesamt m ²	Fläche je Kalb m ²	erfüllt die Anforderungen in DE & AT (Stand: 2025)
Mono	einzel	1710 x 1000	1,71	1,71	Liegefläche über den gesetzlichen Mindestanforderungen für Einzelboxen in DE & AT.
Duo XL	einzel	1635 x 1005	1,64	1,64	Einzelbox über den gesetzlichen Mindestanforderungen in DE & AT.
	paarweise	2045 x 1635	3,34	1,67	Erfüllt die Anforderungen an Gruppenhaltung in DE & AT (bis 150 kg je Kalb).
Duo XL EasyClean	einzel	1635 x 1010	1,65	1,65	Über den gesetzlichen Mindestanforderungen für Einzelboxen in DE & AT.
	paarweise	1635 x 2055	3,36	1,68	Erfüllt die Anforderungen an Gruppenhaltung in DE & AT (bis 150 kg je Kalb).
Duo XXL	einzel	1210 x 1835	2,22	2,22	Deutlich über den gesetzlichen Mindestanforderungen für Einzelboxen in DE & AT.
	paarweise	2455 x 1835	4,51	2,25	Erfüllt die Anforderungen an Gruppenhaltung in DE & AT (bis 150 kg je Kalb).
Duo XXL EasyClean	einzel	1210 x 1825	2,22	2,22	Deutlich über den gesetzlichen Mindestanforderungen für Einzelboxen in DE & AT.
	paarweise	2455 x 1835	4,51	2,25	Erfüllt die Anforderungen an Gruppenhaltung in DE & AT.
Trio	einzel	1010 x 1635	1,65	1,65	Einzelbox über den gesetzlichen Mindestanforderungen in DE & AT.
	3er-Gruppe	3095 x 1635	5,06	1,69	Erfüllt die Anforderungen an Gruppenhaltung in DE & AT (bis 150 kg je Kalb).

Die Einzelhaltung von Kälbern ist in Deutschland bis einschließlich der 8. Lebenswoche zulässig, danach ist Gruppenhaltung vorgeschrieben (TierSchNutzTV). In Österreich ist die Einzelhaltung ab dem 8. Lebenstag bzw. ab einem Alter von 8 Wochen nur im Ausnahmefall zulässig (1. Tierhaltungsverordnung). Die angegebenen Liegeflächen je Kalb liegen über den jeweiligen Mindestanforderungen in DE & AT.



Boxen und Hütten: mobile Kälberhaltung

Kälberbox

Mobile Kälberboxen für innen & außen: Die robusten Topcalf Kälberboxen Mono, Duo und Trio bieten maximalen Komfort und Arbeitserleichterung. Auf ihren schwenkbaren Rädern sind die Boxen einfach zu bewe-

gen (2 Räder mit Bremse). Herausnehmbare Zwischenwände (ab Modell DUO) erlauben eine Gruppenbildung. Zweigeteilte Türen ermöglichen das Betreten der Box, ohne das Kalb beim Trinken zu stören. >>>



Hygienisch: glatte Kunststoff-Oberflächen und robustes Material für gründliche Reinigung



Variabel: mobil im Ganzen, herausnehmbare Trennwände für unterschiedliche Kälberhaltungen



Stark und langlebig: voll verzinkte Stahlelemente für sehr lange Nutzungsdauer



Praxistauglich: clevere Türen, einstellbare Torstangen u.v.m. für unkompliziertes Handling



Mono

Die Mono Kälberbox sorgt für eine sichere und hygienische Einzelhaltung in den ersten Lebenswochen. Robuste Materialien und ein durchdachter Aufbau machen die tägliche Arbeit im Stall einfacher und bieten dem Kalb einen geschützten Platz.



✓ GRUNDAUSSTATTUNG

- Verzinkte Stahlkonstruktion
- Topcalf Paneele
- verzinkte Stahlkonstruktion
- Seitenwände mit Sichtfenster
- Herausnehmbare Kunststoffroste mit 3 % Durchlass
- Zweiteilige Türen mit verstellbaren Gitterstäben
- Innenmaß Liegefläche
Mono XL L x B 1710 x 1000 mm
Mono XL EasyClean L x B 1678 x 1000 mm
- Zubehör: 1 Nuckeleimer, 2 Tränkschalen & entsprechende Halterungen

⚙️ OPTIONAL ERHÄLTlich

- Zweiteilige Seitenwand „First Care“
- Faltdach (Abb. S.17)
- EasyClean (siehe Seite 11)

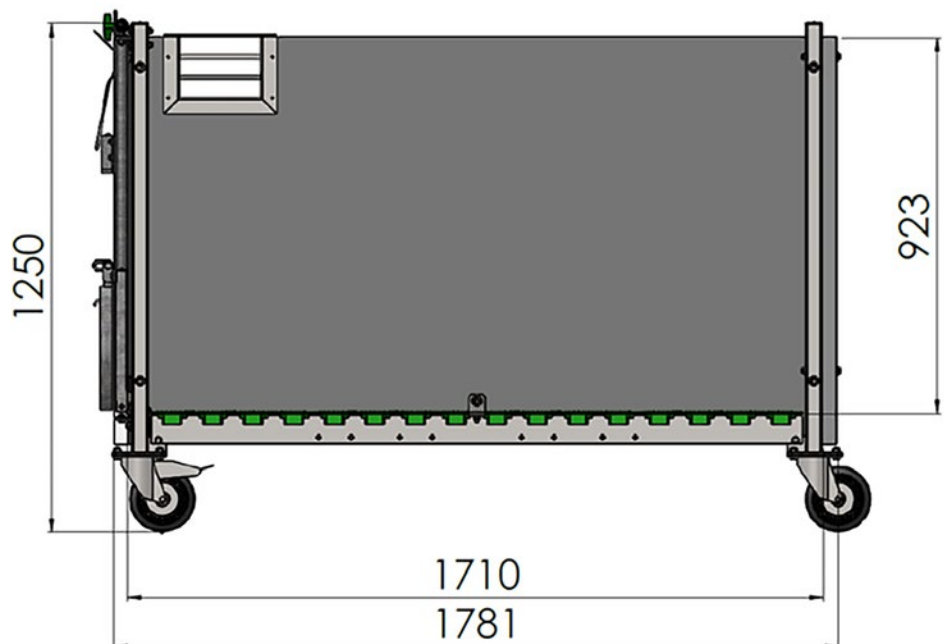
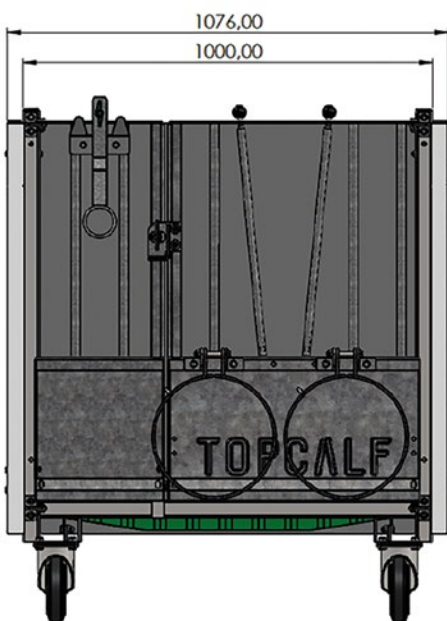



Hier wurden mehrere Mono-Boxen aufgereiht und helfen bei einer strukturierten & übersichtlichen Kälbersversorgung.

Die **Topcalf Mono Kälberbox** ist eine mobile Einzelbox für die Unterbringung eines Kalbes. Dank der vier Schwenkräder – davon zwei mit Bremse – lässt sich die Box im Stall einfach bewegen und flexibel platzieren.

Einsteu liegt auf einem herausnehmbaren Kunststoff-Lattenrost. Dadurch können Flüssigkeiten abtropfen und Luft zirkulieren: die Liegefläche bleibt trocken und das Kalb liegt nicht direkt auf einem kalten oder

nassen Boden.

Die Kälberbox ist – wie alle Kälberboxen und Kälberhütten von Topcalf – mit einer zweigeteilten Fronttür ausgestattet. So kann die Box betreten werden, ohne ein Kalb beim Trinken zu stören.

Der robuste, verzinkte Stahlrahmen sorgt für Stabilität im täglichen Einsatz und gewährleistet eine lange Lebensdauer.



First Care
optional:
zweigeteilte Seitenwand

Optional ist die Kälberbox mit einer zweigeteilten Seitenwand erhältlich.

Damit kann die Box direkt nach dem Abkalben neben dem Fressgitter positioniert werden, sodass das Kalb schnell und einfach versorgt werden kann.

Kalbkomfort und Benutzerfreundlichkeit im Vordergrund.



EasyClean

Die Mono Kälberbox gibt es auch mit dem EasyClean-System. Zum einfachen Reinigen wird die Box an der oben verlaufenden Relling hochgehoben und kann so mühelos entmistet werden.

Über die Mono XL EasyClean verläuft eine robuste Relling

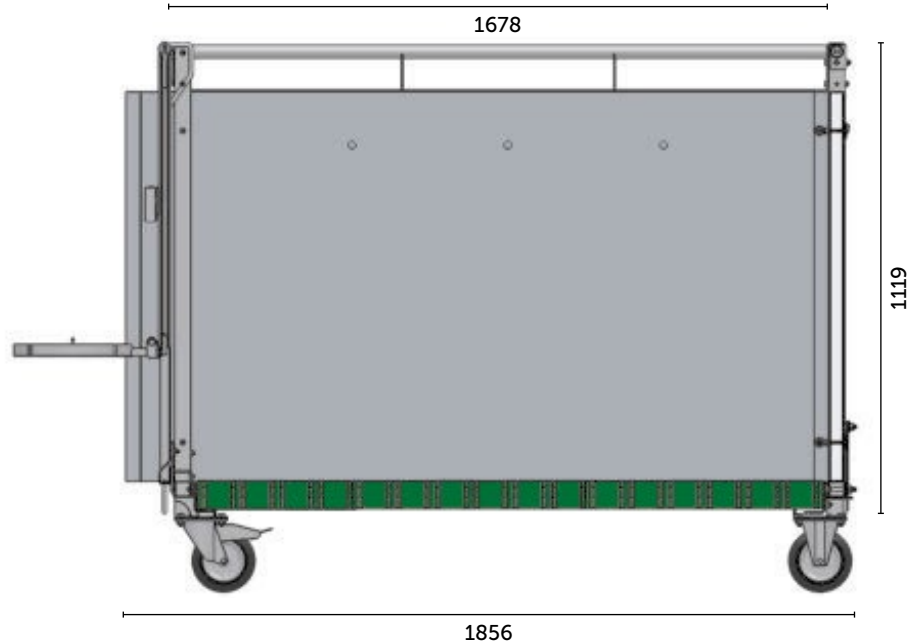
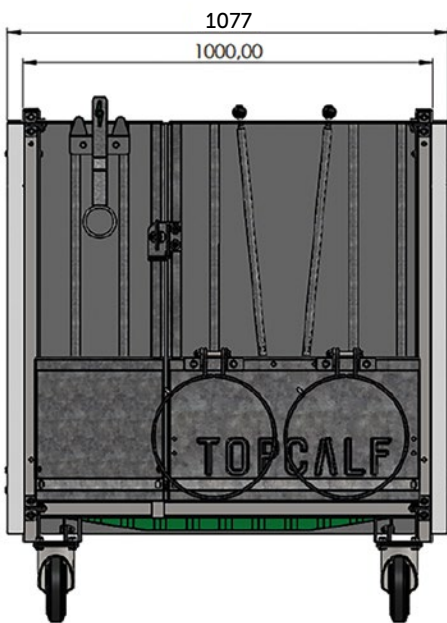

„Eine enorme Arbeitserleichterung.“

Eine klare Empfehlung

Robert Adelwart bewirtschaftet einen Milchviehbetrieb in Oberbayern. Mit dem Umbau seines Stalls entschied er sich dafür, sich von Kälberglus zu verabschieden und schaffte sich Topcalf Kälberhütten an - eine Entscheidung, die er rückwirkend betrachtet gerne früher getroffen hätte.



„Gehts den Kälbern gut, gehts mir gut. Gehts mir gut, gehts der Familie gut.“

Absolut praxistauglich

Die Karrers bewirtschaften einen Milchviehbetrieb mit Ackerbau im Unterallgäu. Seit sie sich für eine Kälberhütte entschieden haben, sind nach und nach noch mehr Hütten dazugekommen und zu einem Kälberdorf gewachsen.

„Mit den Topcalf-Boxen haben wir eine Lösung gefunden, die Tag für Tag überzeugt.“

Stark im Stallalltag

Johannes Hermann bewirtschaftet einen Milchviehbetrieb und setzt bei der Kälberaufzucht auf Topcalf. Für ihn zählt vor allem die einfache Handhabung im Alltag: Die Reinigung ist schnell erledigt, die Boxen sind stabil und bieten seinen Kälbern einen komfortablen Start.





Duo XL

Die Duo Kälberbox bietet sicheren und hygienischen Platz für zwei Kälber. Robuste Materialien, ein durchdachtes Design und flexible Haltungsmöglichkeiten erleichtern die tägliche Arbeit im Stall und fördern gleichzeitig das Wohlbefinden der Tiere.



1,64 m²
Fläche pro Einzelbox

3,34 m²
Gesamtinnenfläche

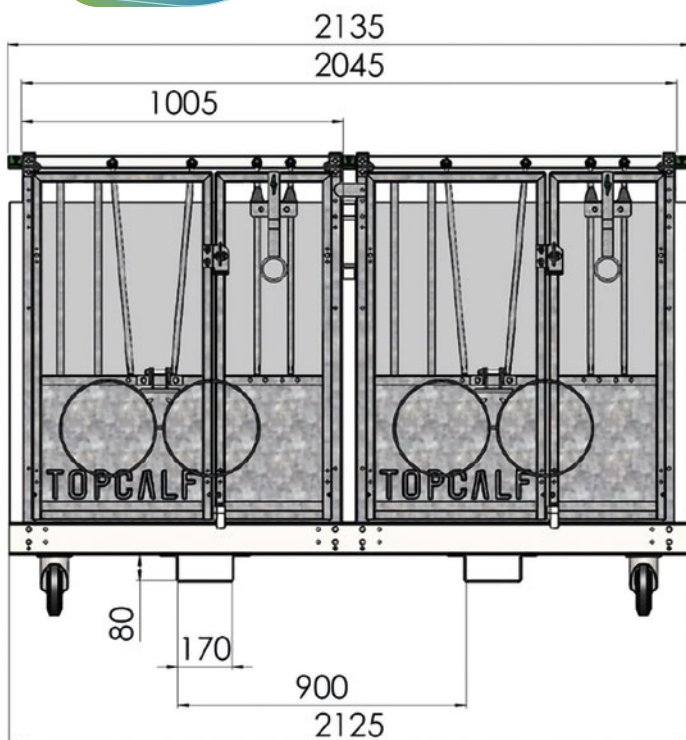

GRUNDAUSSTATTUNG

- Verzinkte Stahlkonstruktion
- Topcalf Paneele
- Herausnehmbare Trennwand mit Sichtfenster
- Herausnehmbare Kunststoffroste mit 3 % Durchlass
- Zweiteilige Türen mit verstellbaren Gitterstäben
- Innenmaß Einzellegefläche
1635 x 1005 mm (XL)
1635 x 1010 mm (XL EasyClean)
1835 x 1210 mm (XXL & XXL EasyClean)
- Zubehör: 2 Nuckeleimer, 4 Tränkschalen & entsprechende Halterungen



OPTIONAL ERHÄLTlich

- Gülleaufang (Abb. S.16)
- Pult- oder Klappdach (Abb. S.17)
- EasyClean

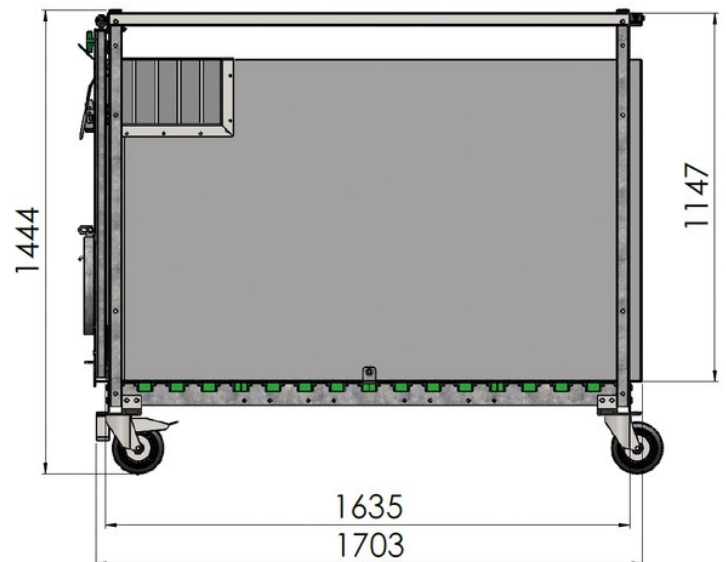

Die Topcalf Duo XL ist eine flexible Einzel- oder Doppelbox für zwei Kälber. Dank der vier Schwenkräder – zwei davon mit Bremsen – lässt sich die Box leicht bewegen. Alternativ kann die Duo XL auch von vorne angehoben und mit einem Gabelstapler transportiert werden.

Die Kälber stehen auf einem herausnehmbaren Kunststoffspaltenboden, der Flüssigkeiten abfließen lässt und Luftzirkulation ermöglicht. So bleibt die Liegefläche trocken und sauber – die Kälber liegen nie auf einer kalten oder nassen Fläche.

Die Duo Kälberbox ist mit zweigeteilten Fronttüren ausgestattet. Damit können Sie die Box betreten, ohne ein Kalb beim Trinken zu stören. Eine heraus-

nehmbare Trennwand ermöglicht es, die Kälber einzeln oder paarweise unterzubringen – Studien zeigen, dass die paarweise Haltung die Sozialentwicklung der Tiere unterstützt.

Optional verfügt die Box über das EasyClean-System. Damit können beide Böden in Sekundenschnelle gekippt, entleert und gereinigt werden – oder standardmäßig von vorne über den Misthaufen geleert.

Der robuste, verzinkte Stahlrahmen sorgt für Stabilität und lange Lebensdauer, selbst bei intensivem Einsatz. Die Duo Kälberbox wird inklusive Tränkeschalen, klappbaren Eimerhalterungen und Nuckel-eimern geliefert.



EasyClean
optional:
kippbare Böden

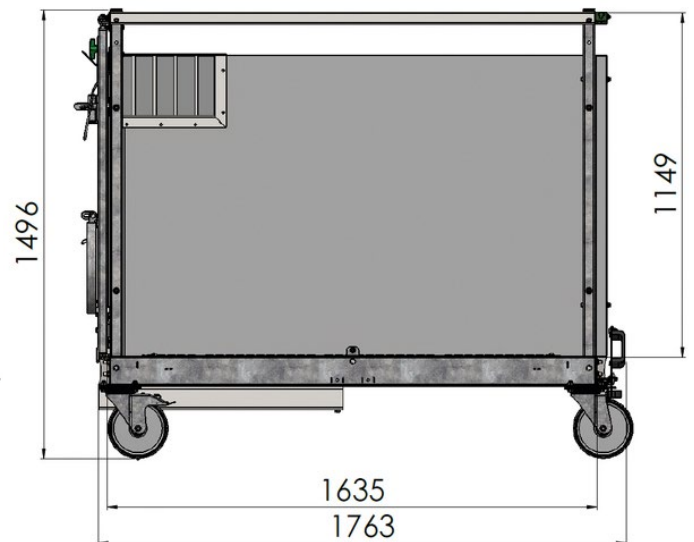
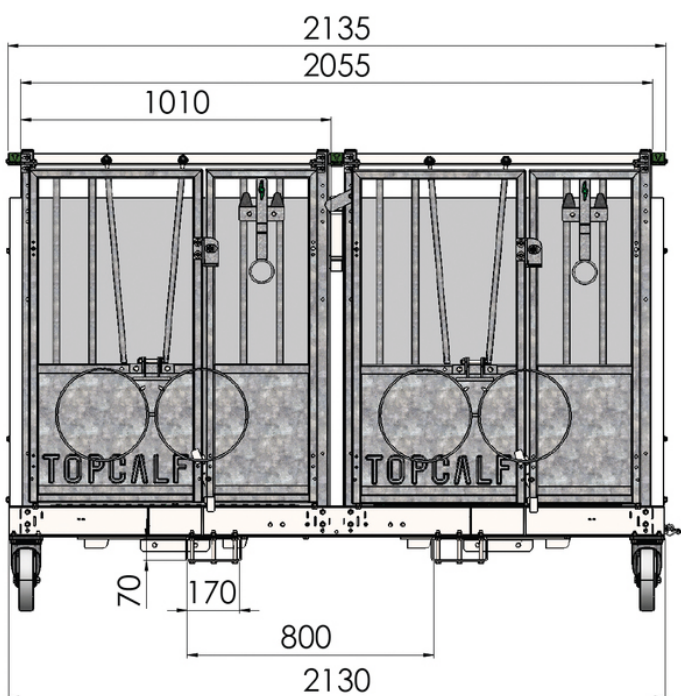



Duo XXL

Die Duo XXL Kälberbox bietet sicheren und hygienischen Platz für zwei Kälber. Robuste Materialien, ein durchdachtes Design und flexible Haltungsmöglichkeiten erleichtern die tägliche Arbeit im Stall und fördern gleichzeitig das Wohlbefinden der Tiere. Optional mit dem EasyClean-System!



2,2 m²
Fläche pro Einzelbox

4,51 m²
Gesamtinnenfläche

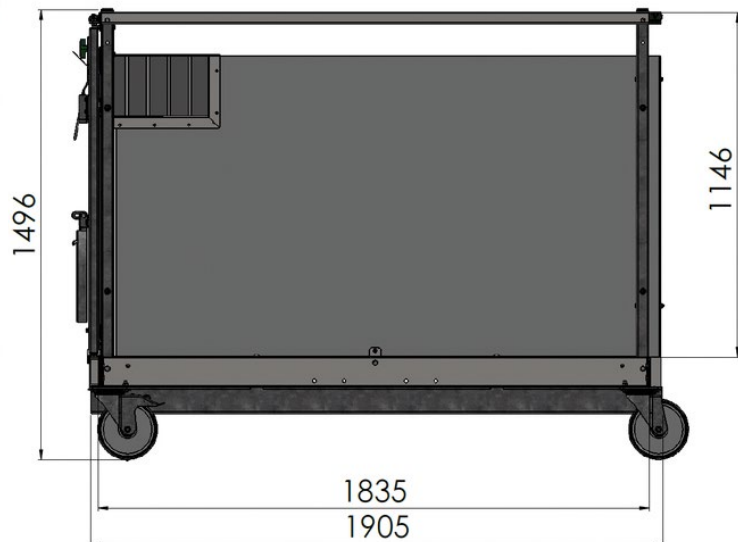
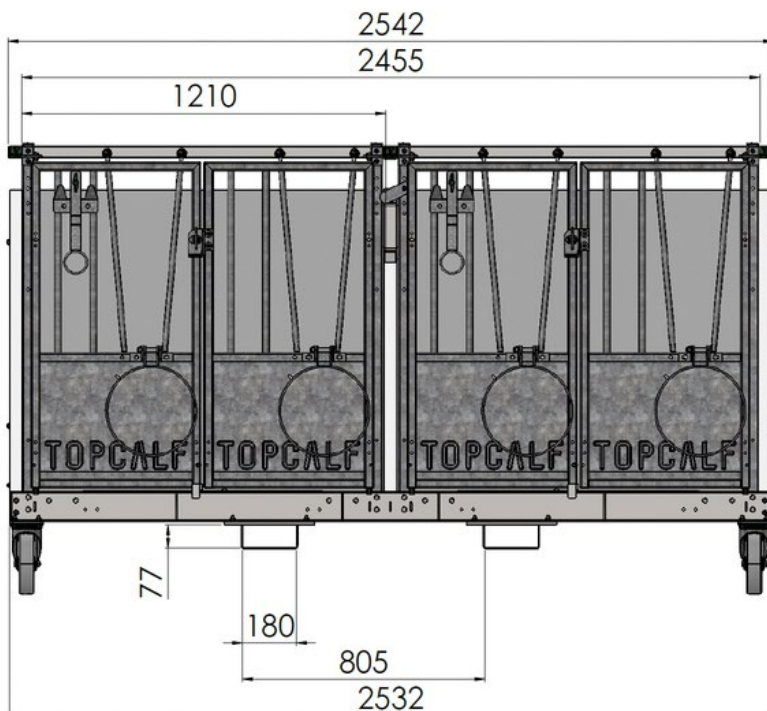

Pultdach
optional



Klappdach
optional



Sonderlösung: Duo XXL EasyClean, mit
isoliertem Dach, Seitenwänden & Fenster.



EasyClean
optional:
kippbare Böden

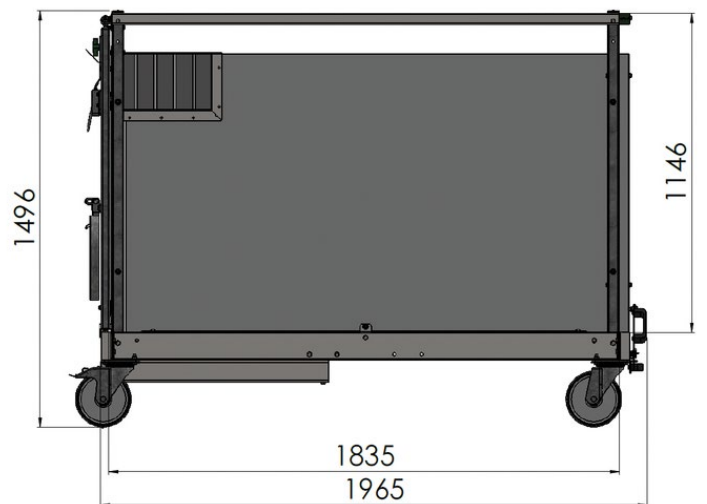
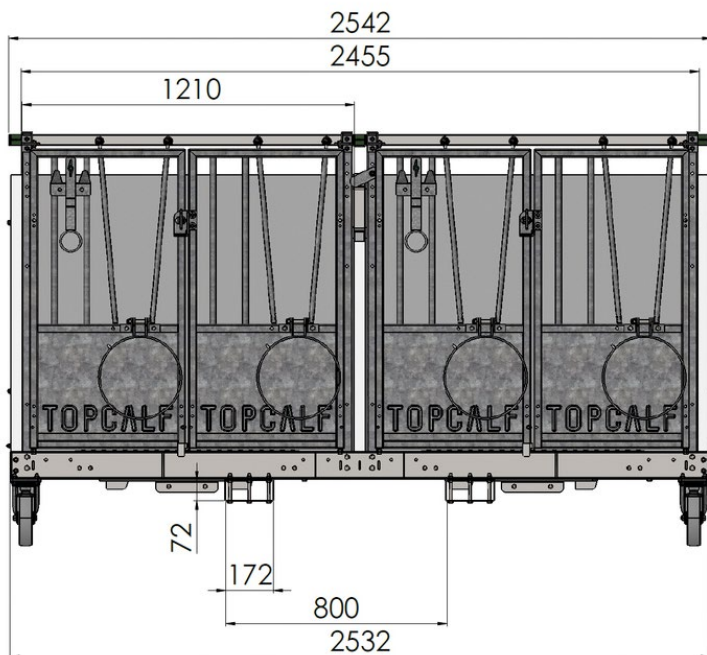



Trio

Die Trio Kälberbox bietet eine sichere und hygienische Unterbringung für bis zu drei Kälber - einzeln oder in Gruppe. Robuste Materialien, eine durchdachte Aufteilung und flexible Trennwände erleichtern die tägliche Betreuung und ermöglichen eine tiergerechte Haltung.



1,64 m²
Fläche pro Einzelbox

3,34 m²
Gesamtinnenfläche

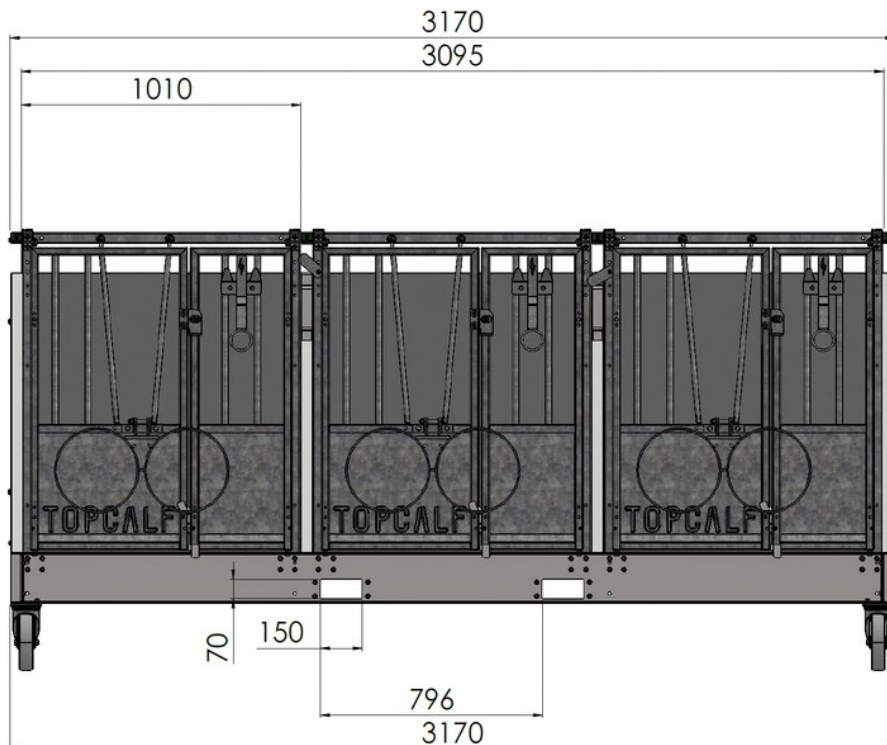



Die Topcalf Trio Kälberbox ist eine mobile Stallbox für die Unterbringung von bis zu drei Kälbern. Der stabile Rahmen ist mit vier Schwenkrädern ausgestattet, sodass sich die Box im Stall einfach bewegen und flexibel platzieren lässt. Zusätzlich kann sie von vorne oder hinten mit einem Gabelstapler angehoben und umgesetzt werden.

Wie alle Kälberboxen und Kälberhütten von Topcalf verfügt auch die Trio über eine zweigeteilte Front, sodass die Box betreten werden kann, ohne ein trinkendes Kalb zu stören.

Im Inneren sorgen zwei herausnehmbare Trennwände für maximale Flexibilität. Dadurch können die Kälber je nach Bedarf einzeln, paarweise oder in einer Dreiergruppe untergebracht werden.

Der robuste, verzinkte Rahmen gewährleistet Stabilität im täglichen Einsatz und eine lange Lebensdauer im Stallalltag.



GRUNDAUSSTATTUNG

- Verzinkte Stahlkonstruktion
- Topcalf Paneele
- 2 herausnehmbare Trennwände mit Sichtfenster
- Herausnehmbare Kunststoffroste mit 3 % Durchlass
- 3 Zweiteilige Türen mit verstellbaren Gitterstäben
- Innenmaß Einzelliegefläche 1635 x 1010 mm
- Zubehör: 3 Nuckeleimer, 6 Tränkschalen & entsprechende Halterungen



OPTIONAL ERHÄLTlich

- Gülleauffang (Abb. S.16)
- Pult- oder Klappdach (Abb. S.17)

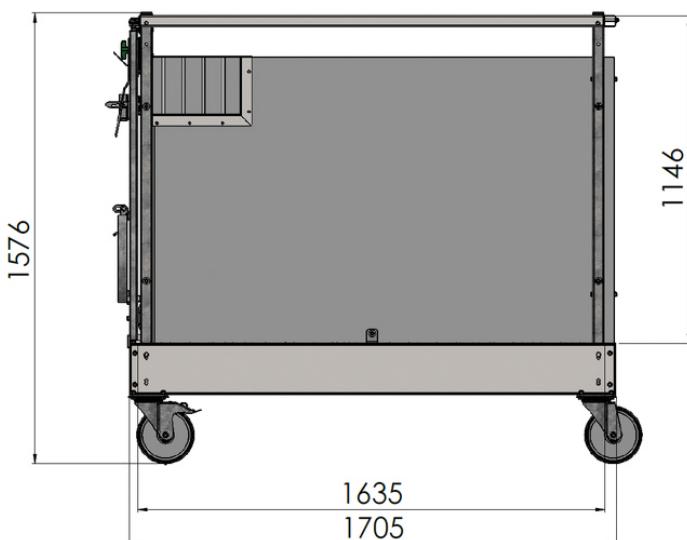

Eine großzügige Liegefläche ist entscheidend für das Wohlbefinden und die Entwicklung von Kälbern.

Gerade in den ersten Lebenswochen verbringen Kälber den Großteil des Tages liegend. Trockene, gut eingestreute und ausreichend bemessene Flächen fördern Regeneration, Wachstum und stärken das Immunsystem.

Zu kleine Liegeflächen verursachen Stress, Konkurrenz um Ruheplätze und höhere Krankheitsanfälligkeit. Ausreichend Platz unterstützt Gesundheit, Entwicklung und langfristige Leistungsfähigkeit.

Die Einhaltung der aktuellen Anforderungen in DE und AT sorgt dafür, dass Ihre Kälberhaltung tiergerecht, effizient und zukunftssicher bleibt.



Ausreichende Liegeflächen - entscheidend für Tierwohl & Entwicklung

Hütten-Modell	Belegungsart	Innenmaß (mm)	Fläche gesamt m ²	Fläche je Kalb m ²	erfüllt die Anforderungen in DE & AT (Stand: 2025)
Trio XL	einzel	1010 x 1635	1,65	1,65	Einzelbucht über Mindestanforderungen DE & AT.
	3er Gruppe	3095 x 1635	5,06	1,69	Über Gruppen-Minimum DE/AT.
Trio XXL	einzel	1210 x 1835	2,22	2,22	Deutlich über Einzel-Mindestflächen DE & AT
	3er Gruppe	3700 x 1835	6,79	2,26	Großzügig über Gruppenanforderung DE/AT.
Quattro XL	einzel	1010 x 1635	1,65	1,65	Einzelbucht über Mindestanforderungen DE & AT.
	4er Gruppe	4255 x 1635	6,95	1,74	Über Gruppen-Minimum DE/AT.
Quattro XXL	einzel	1210 x 1835	2,22	2,22	Deutlich über Einzel-Mindestflächen DE & AT
	4er Gruppe	5055 x 1835	9,27	2,32	Premium-Gruppenfläche DE/AT.
Quinto	einzel	1010 x 1635	1,65	1,65	Einzelbucht über Mindestanforderungen DE & AT.
	5er Gruppe	5180 x 1635	8,46	1,69	Über Gruppen-Minimum DE/AT.
Kälberstall	3-5 Kälber	2295 x 4500	10,33	2,06-3,44	Großzügige Gruppenfläche – deutl. über DE/AT

Die Topcalf Kälberhütte

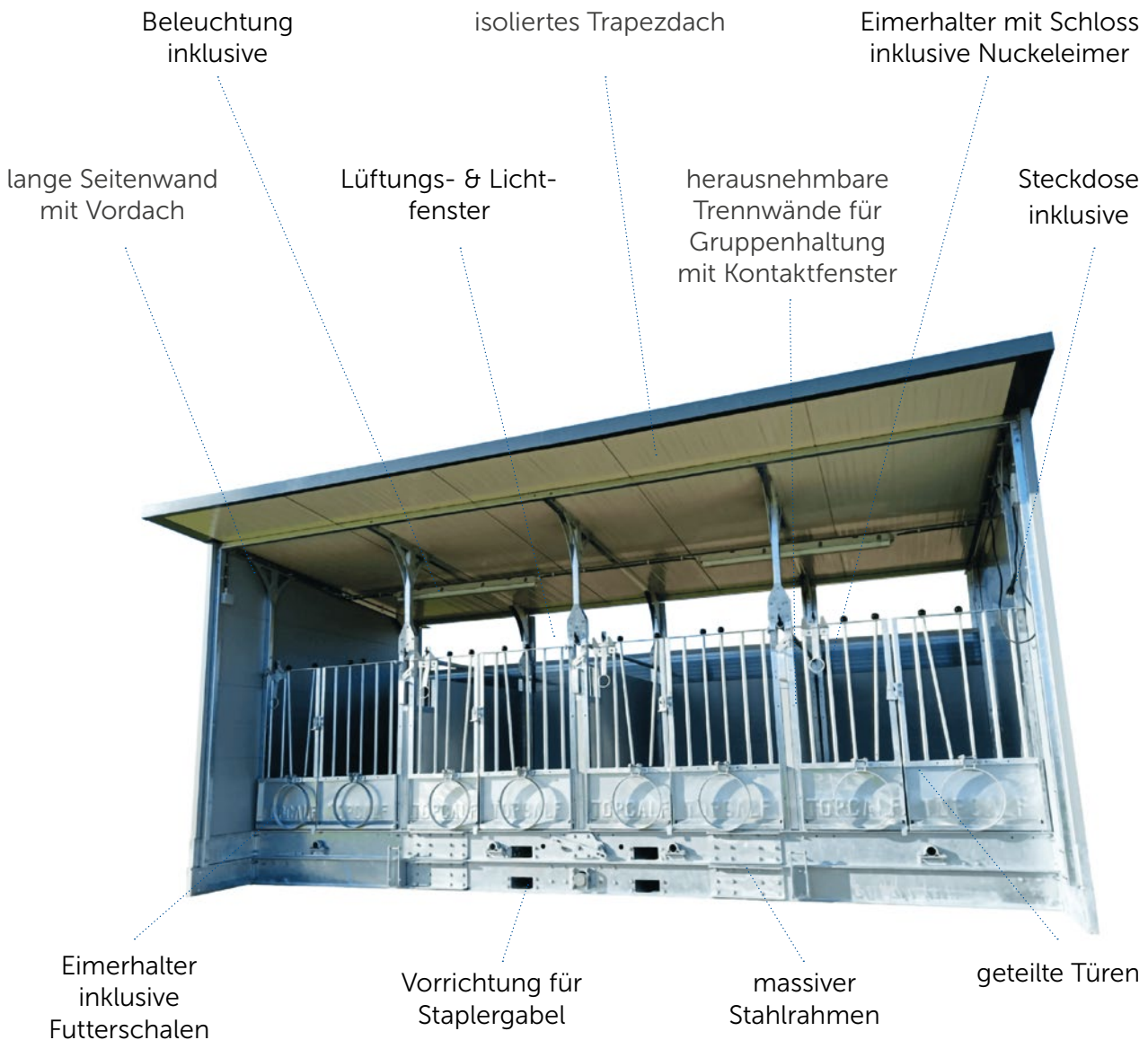

Hygienisch: glatte Kunststoff-Oberflächen und robustes Material für gründliche Reinigung



Tierwohlfördernd: isoliertes Dach, Luftschieber & erhöhte Liegeposition für gesundes Umfeld



Stark und langlebig: voll verzinkte Stahlelemente für sehr lange Nutzungsdauer



Variabel: mobil im Ganzen, herausnehmbare Trennwände für unterschiedliche Kälberhaltungen



Komfortabel: hoher Raum zum aufrechten Arbeiten mit Beleuchtung und Stromanschluss



Praxistauglich: clevere Türen, einstellbare Torstangen u.v.m. für unkompliziertes Handling



Typisch Topcalf-Hütten

Ausstattung & Zubehör

Alle Topcalf-Kälberhütten – von Duo XXL über Trio, Quattro bis Quinto – sind so konzipiert, dass sie optimale Bedingungen für gesunde Kälber und ergonomisches Arbeiten bieten. Die robusten, langlebigen Materialien sowie das durchdachte Design vereinen Tierwohl, Komfort und Arbeitseffizienz.



GRUNDAUSSTATTUNG

- **Isoliertes Dach:** Schützt vor Hitze im Sommer und Kälte im Winter.
- **Zweiteilige Fronttüren:** Ermöglichen den Zutritt zur Box, ohne ein trinkendes Kalb zu stören.
- **Lüftungsschieber hinten:** Sorgt für eine regulierbare Luftzirkulation und optimales Stallklima.
- **Herausnehmbarer Kunststoff-Spaltenboden:** Für trockene, saubere Liegeflächen und einfache Reinigung.
- **Verlängerte Seitenwände:** Schutz vor Zugluft, auch bei Außenhaltung.
- **Beleuchtung und Stromanschluss:** Für optimales Licht und praktische Nutzung elektrischer Geräte.
- **Herausnehmbare Trennwände:** Flexible Gruppenhaltung – einzeln, paarweise, in Kleingruppen.

SERIENZUBEHÖR PRO KÄLBERPLATZ: Klappbare Eimerhalterungen, 8-Liter-Tränke-Schalen, Nuckeleimerhalterungen mit Sicherung & Nuckeleimer



OPTIONAL ERHÄLTlich

- **EasyClean-System**
- **Schiebevorhang für die Front:** Windschutz mit komfortabler Bedienung.
- **Gülle-Auffangwannen:** Saubere Umwelt und vereinfachte Hygiene.
- **Extra große Lüftungsschieber:** Für individuellen Klimakomfort.

Neuheit
ab Mitte '26!



Duo XXL

Neuzugang im Sortiment der Topcalf-Kälberhütten: Die Duo Hütte mit dem EasyClean-System beherbergt bis zu zwei Kälber. Dank herausnehmbarer Trennwand kann kinderleicht von Einzel- auf paarweise Haltung gewechselt werden.



2,22 m²
Fläche pro Einzelbox
4,48 m²
Gesamtinnenfläche

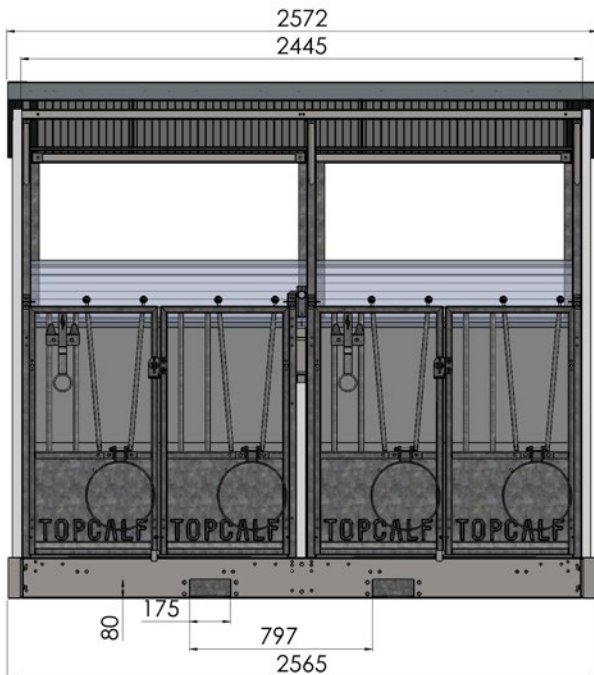



Trio XL

Die Trio Kälberhütte ist auf die Haltung von bis zu 3 Kälbern ausgelegt und in den Ausführungen XL und XXL erhältlich. Mit den beiden herausnehmbaren Trennwänden können Kälber einzeln, paarweise oder in der Gruppe gehalten werden.

1,65 m²
Fläche pro Einzelbox

5,06 m²
Gesamtinnenfläche

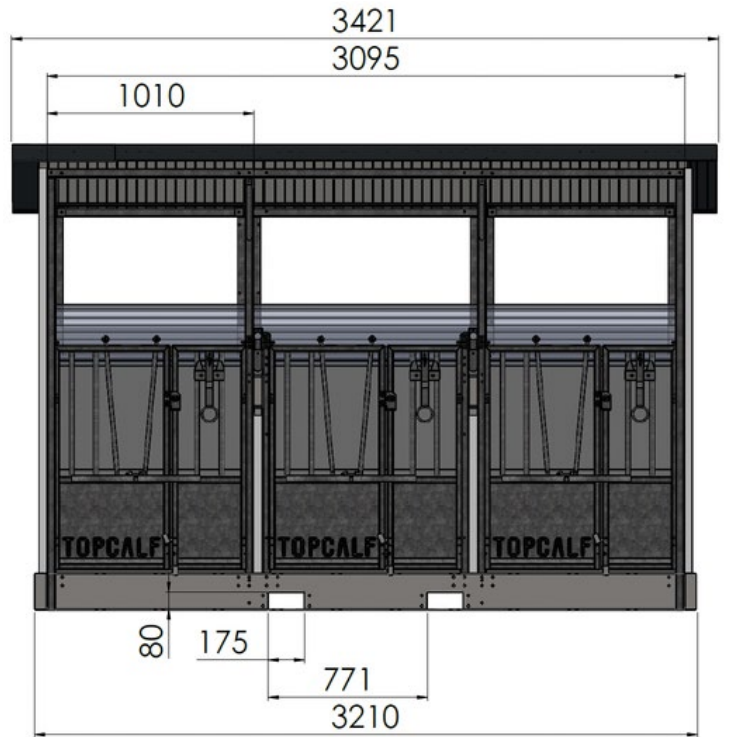

2,22 m²
Fläche pro Einzelbox

6,79 m²
Gesamtinnenfläche



Trio XXL mit &

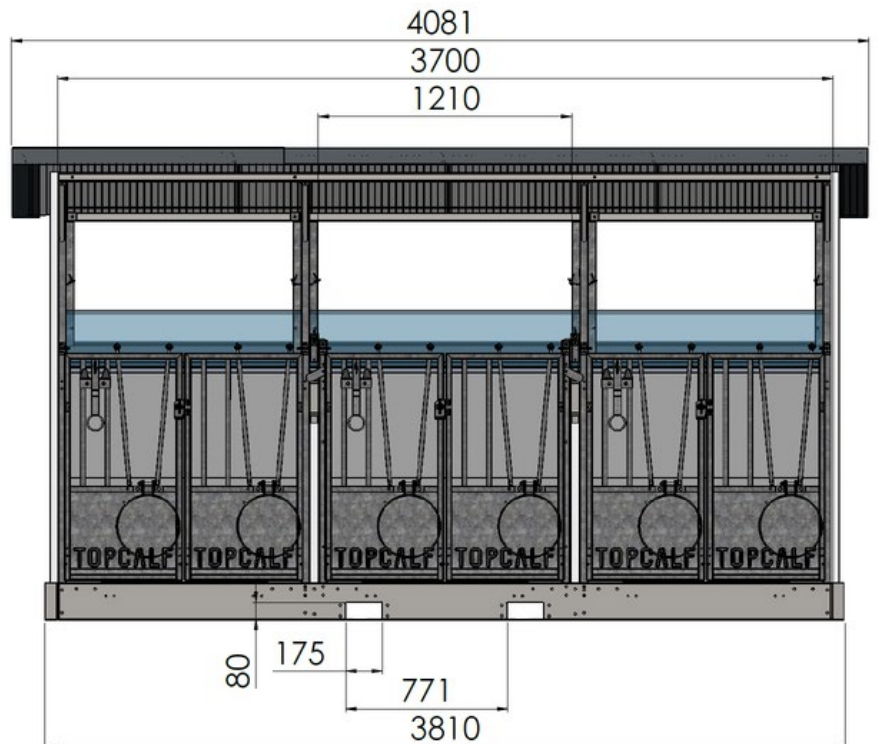

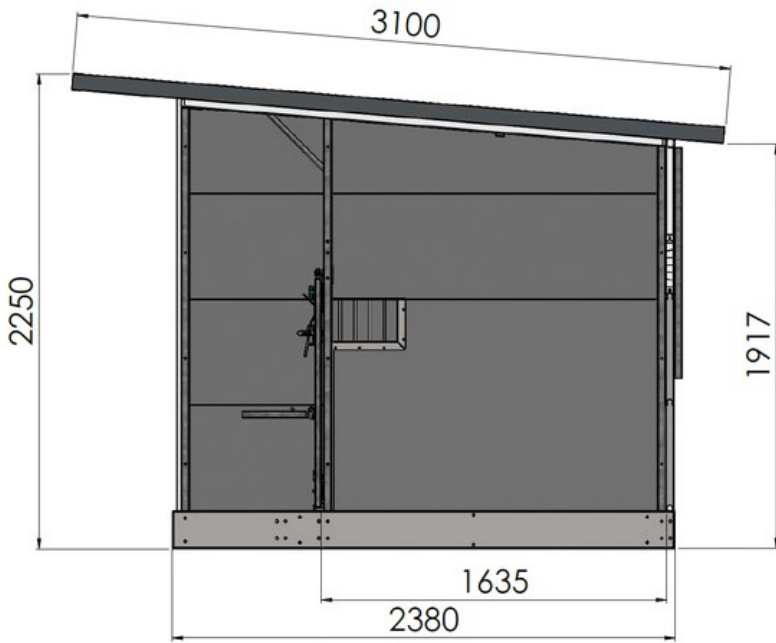

Hier bilden mehrere Topcalf Trio-Hütten eine bedienungsfreundliche Kälberstraße.



ohne EasyClean

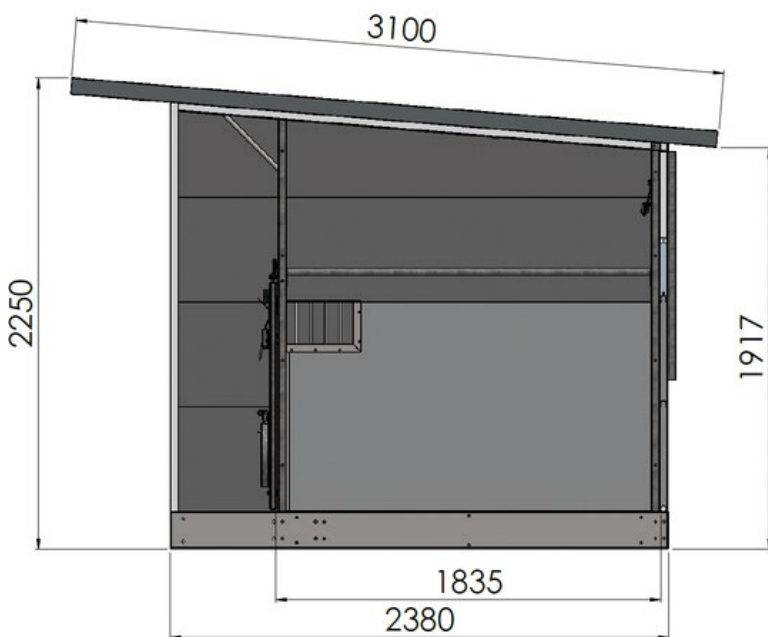

4



Quattro XL

Die Quattro Kälberhütte ist auf die Haltung von 4 Kälbern ausgelegt und in den Ausführungen Classic und XXL erhältlich. Mit den drei herausnehmbaren Trennwänden können Kälber einzeln, paarweise oder in der Gruppe gehalten werden.

Die Quattro XXL-Kälberhütte ist optional mit dem EasyClean-System erhältlich.

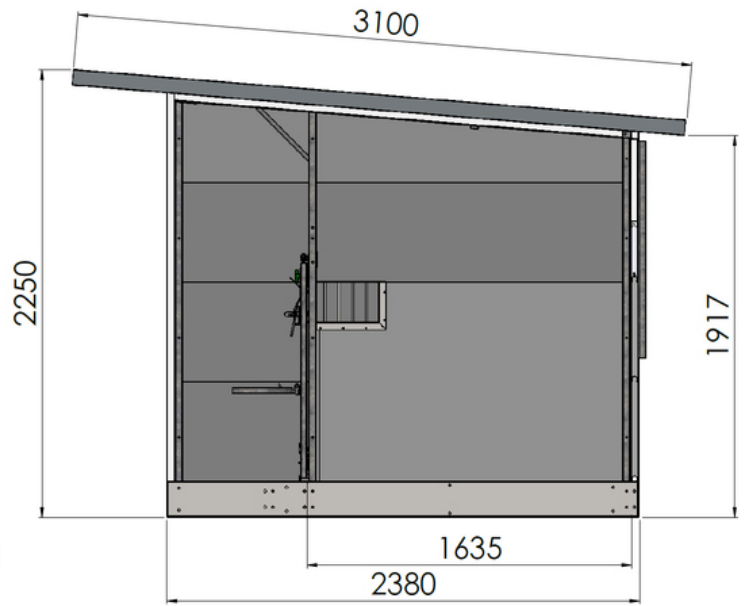

1,65 m²

Fläche pro Einzelbox

6,95 m²

Gesamtinnenfläche

2,22 m²

Fläche pro Einzelbox

9,27 m²

Gesamtinnenfläche



Quattro XXL mit geöffneten EasyClean-Böden

4



Quattro XXL

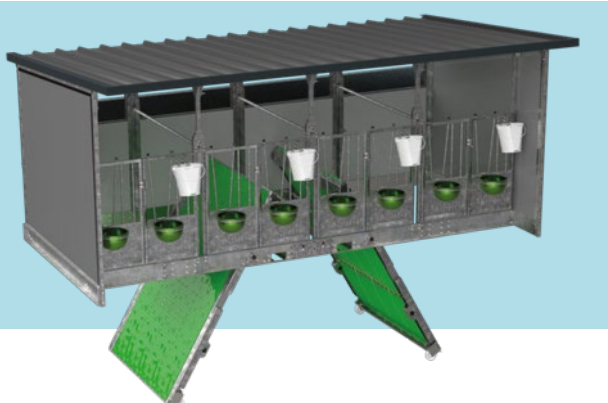
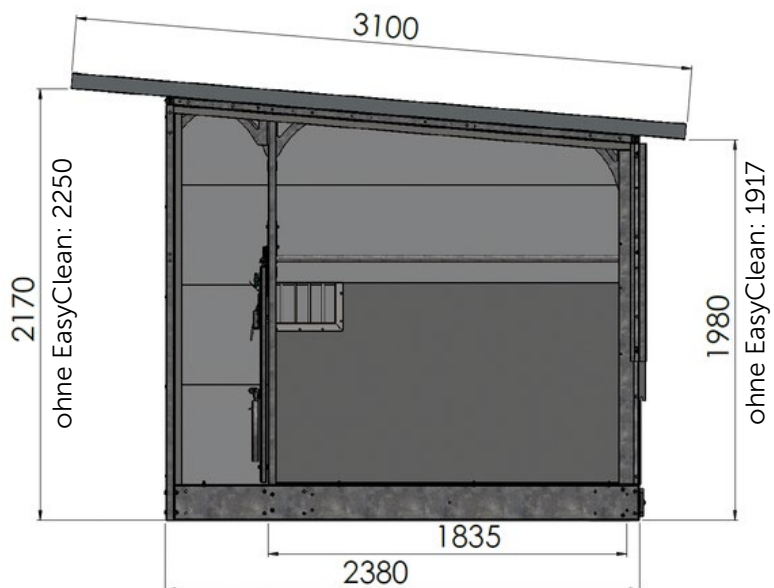

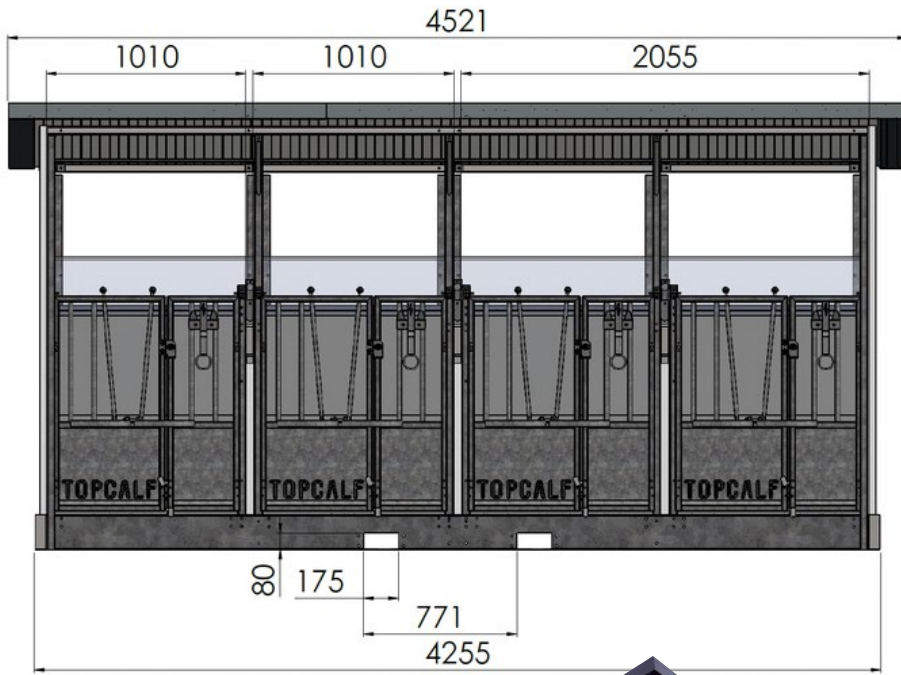

mit & ohne EasyClean

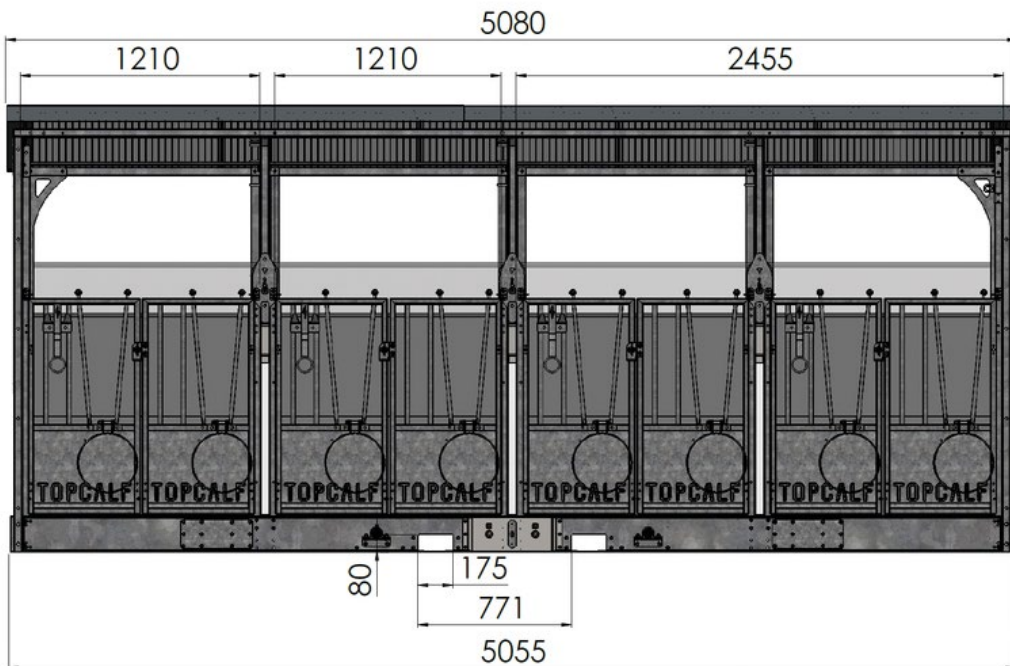

Done by people
inspired by calves



Quinto

Die Quinto XL Kälberhütte ist die größte Hütte im Sortiment und bietet Platz für bis zu fünf Kälber. Dank der vier herausnehmbaren Trennwände lässt sich die Haltung flexibel gestalten – von Einzelüber Paar- bis hin zur Gruppenhaltung. So können Kälber gemeinsam aufwachsen und ihr Sozialverhalten entwickeln. Die robuste Konstruktion aus feuerverzinktem Stahl, pflegeleichten Kunststoffelementen und isoliertem Dach sorgt für Langlebigkeit und Komfort. Gleichzeitig gewährleisten durchdachte Belüftung und einfache Reinigung optimale Hygiene und ein gesundes Stallklima.

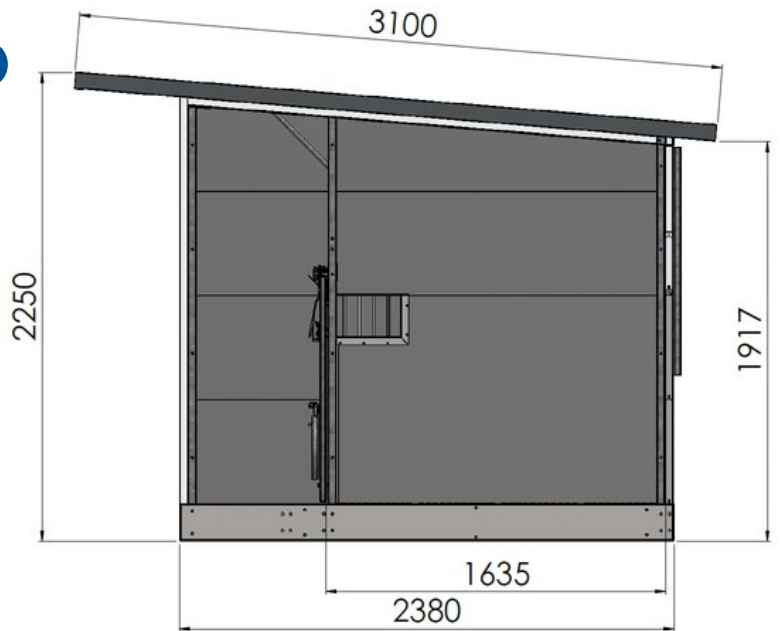

1,65 m²
Fläche pro Einzelbox

8,46 m²
Gesamtinnenfläche



Flexibel im Einsatz: Die Quinto XL überzeugt durch ihre stabile Konstruktion und lässt sich problemlos einfach bewegen.

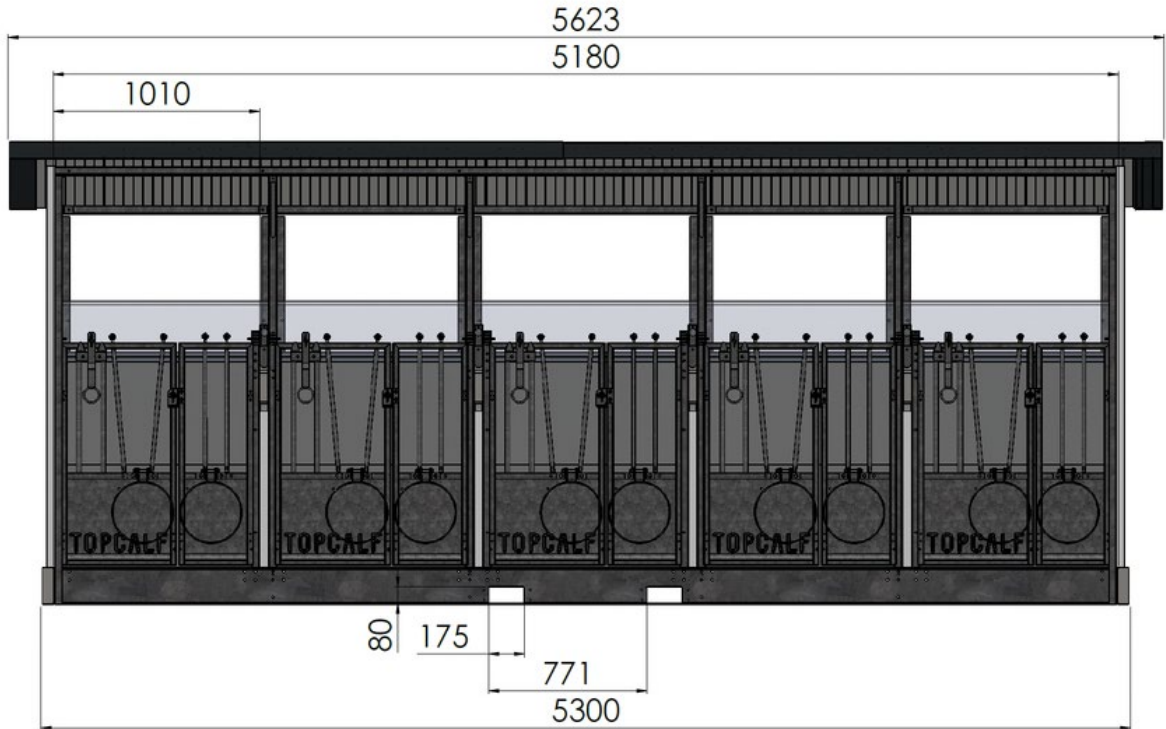



4-6

Kälberstall

Flexibler Kälberstall nach Bio-Richtlinien – durchdacht ausgestattet mit 10 m² Innenraum, Lüftungsklappe, LED-Beleuchtung und Steckdose - optional erhältlich mit Seitentür und Auslauf (8 bzw 10 qm).



Mobile Kälberställe mit dem optionalen H&L-Fressgitter und Auslaufgattern



Der mobile Gruppenstall bietet eine flexible Lösung für die Kälberaufzucht, insbesondere wenn im bestehenden Stall Platz fehlt. Dank ihrer Mobilität kann sie **genehmigungsfrei** an der optimalen Stelle auf dem Betrieb positioniert werden und lässt sich bei Bedarf und zum Misten einfach umsetzen.

Die **stabile** Konstruktion aus feuerverzinktem Stahl, kombiniert mit robusten Kunststoffwänden und einem isolierten Dach aus Sandwichpaneelen, sorgt für Langlebigkeit und zuverlässigen Schutz unter allen Bedingungen.

Das Offenfrontsystem gewährleistet eine kontinuier-

10,33 m²
Gesamtinnenfläche



Standard-Fressgitter und Futtertrog
optionale Schiebetür mit Lamellen



Große Lüftungsklappe auf der Hinterseite des Kälberstalls

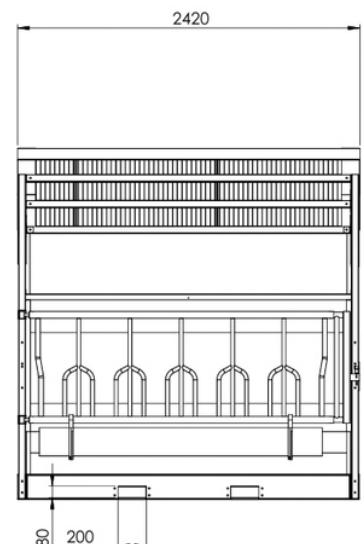
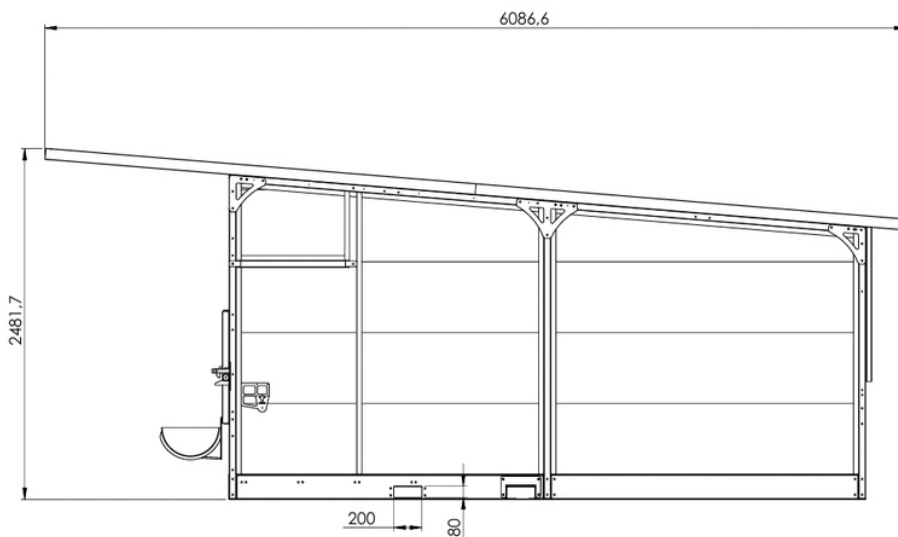



GRUNDAUSSTATTUNG



Die mobilen Kälberställe haben ein isoliertes Dach mit einer Dachlänge von 6,1 m

liche Frischluftzufuhr und unterstützt so die Lungengesundheit und die Entwicklung eines starken Immunsystems. Ergänzend ermöglichen große Belüftungsschieber eine gezielte Steuerung des Stallklimas.

Mit einer Fläche von 10 m² und optionalem Auslauf bietet das System optimal Platz für vier bis sechs Kälber und vereint Tierkomfort, Gesundheit und maximale Flexibilität in einer durchdachten Komplettlösung.

Optional: überdachter Auslauf (10 m²)



- Kunststoffwände
- Verzinkte Stahlkonstruktion
- Isoliertes Dach, Dachlänge: 6100 mm
- Innenmaße (LxB): 4420 x 2315 mm
- Palisaden-Fressgitter mit Futtertrog
- Herausnehmbare Kunststoffroste hinter dem Fressgitter
- Eine große Lüftungsklappe in der Rückwand
- LED-Beleuchtung, Lichtschalter + Steckdose
- Heuraufe
- Suevia-Tränke (mit GK-Kupplung ausgestattet)
- Gabeltaschen an Vorder- und Seitenwand



OPTIONAL

- Schiebetür
- Mobile Auslaufmöglichkeit (8 m² oder 10 m²/10 m² überdacht)
- Zugvorrichtung (zum Versetzen des Auslaufs)
- Holm & Laue Fressgitter
- Klappbarer Tränkeemhalter
- Kälberbürste
- Milkbar- oder ECF6-Tränke (mit Deckel)

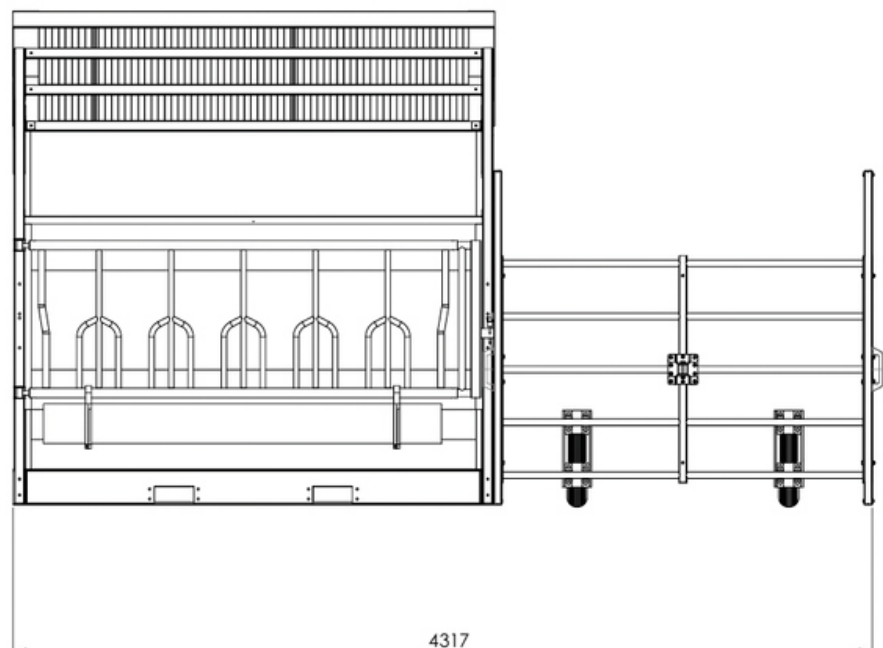
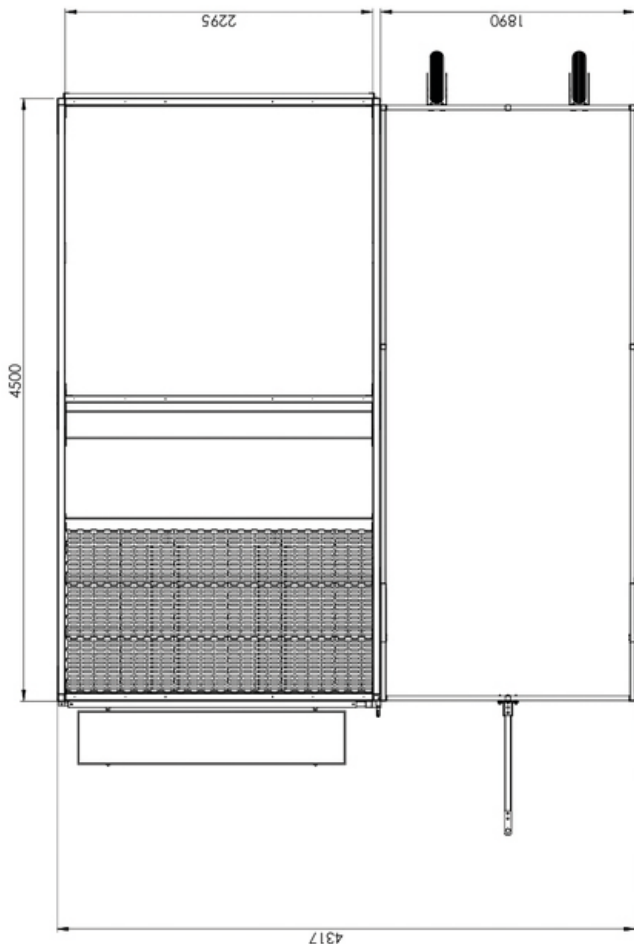

Flexibel in der Haltung:

Herausnehmbare Trennwände mit Sichtfenster ermöglichen sowohl Einzel- als auch Gruppenhaltung. So können Kälber je nach Alter und Entwicklungsphase optimal gehalten und früh an die Gruppenhaltung gewöhnt werden.

Ihre Vorteile

- Flexible Anpassung an Ihren Betrieb
- Kombination aus Einzel- und Gruppenhaltung möglich
- Hohe Hygiene und einfache Reinigung
- Robuste, langlebige Bauweise

Robust, hygienisch und praxisgerecht

- Strapazierfähige Kunststoffwände
- Verzinkte Stahlkonstruktion für hohe Stabilität
- Leicht herausnehmbare Trennwände für einfaches Reinigen und Ausmisten
- Zweiteilige Türen mit verstellbaren Streben
- Einfache Montage
- Verschiedene Größenvarianten (Breiten 100/120 cm, variable Längen)
- Serienmäßige Ausstattung: Tränkeemimerhalter, Tränkeemimer, Doppel-Eimerhalterung sowie zwei Tränkschalen pro Box sind standardmäßig enthalten.

- 2x Profilrohr - Frontseite
- 2x Profilrohr - Hinterseite
- Teilbares Frontgitter
- 2x herausnehmbare Trennwände (35 oder 50mm Stärke)

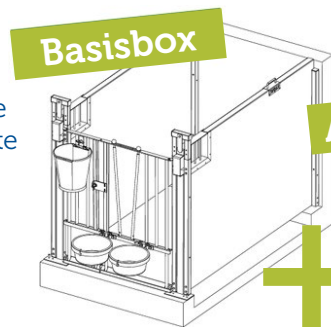

Anbaubox

- 1x Profilrohr - Frontseite
- 1x Profilrohr - Hinterseite
- Teilbares Frontgitter
- 1x herausnehmbare Trennwand (35 o. 50mm Stärke)

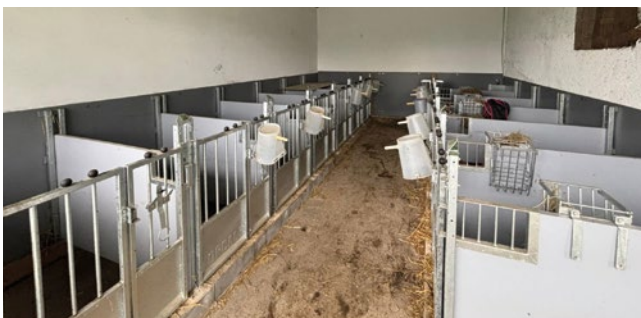
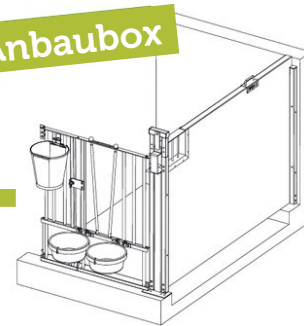

Gruppenhaltung durch gezielte Trennwände



ab **1,6 m²**
je nach Länge/Breite

erhältlich in grün & grau

verfügbare Breiten (A):
1,0 m/1,20 m

verfügbare Längen (B):
1,60 m/1,80 m/ 2,20 m/ 2,40 m/
2,60 m/ 2,80 m/ 3,0 m

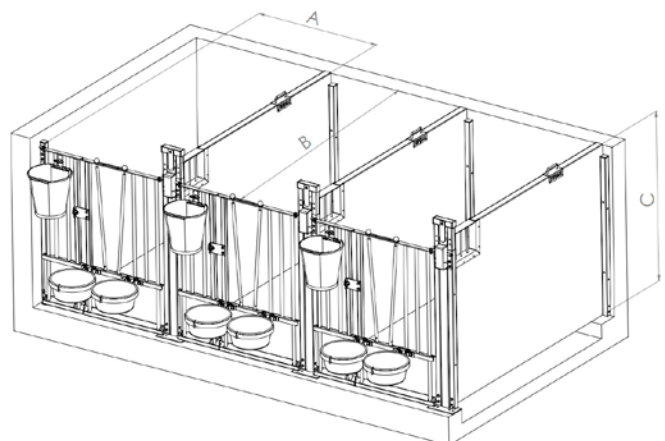

Anwendungsbeispiel von Grundboxen



innen & außen: stationäre Kälberhaltung



Kälberhaltung mit Topcalf Kälberställen



Feste Grundboxen



Das modulare Topcalf Grundboxensystem ist die ideale Lösung für die Kälberaufstallung in Innen- oder überdachten Bereichen. Ausgehend von einer **BASISBOX** lässt sich das System durch beliebig viele **ANBAUMODULE** erweitern und an vorhandene Stallflächen anpassen.



Fester Kälberstall





Modularer fest installierter Kälberstall für Gruppenhaltung auf einer Fläche

von 16,25 m². Ein **GRUNDMODUL** ist mit beliebig vielen **ANBAU-ELEMENTEN** erweiterbar.

Der Topcalf Kälberstall steht für moderne, durchdachte Gruppenhaltung und bietet optimale Bedingungen für gesund heranwachsende Kälber und effizientes Arbeiten im Betrieb. Mit seiner großzügigen Fläche von 16,25 m² (5,00 x 3,25 m) ist er ideal für die Haltung von 4 bis 6 Kälbern geeignet – perfekt abgestimmt auf die Anforderungen zeitgemäßer Milchviehbetriebe.

Mehr Tierwohl durch durchdachte Bauweise:

-  Isoliertes Dach für ausgeglichene Temperaturen – im Sommer wie im Winter
-  Verstellbare Luftschieber an der Rückseite zur optimalen Frischluftregulierung
-  Helle, freundliche Stallatmosphäre

So entsteht ein Umfeld, das Atemwegserkrankungen vorbeugt und das Wachstum der Kälber fördert.

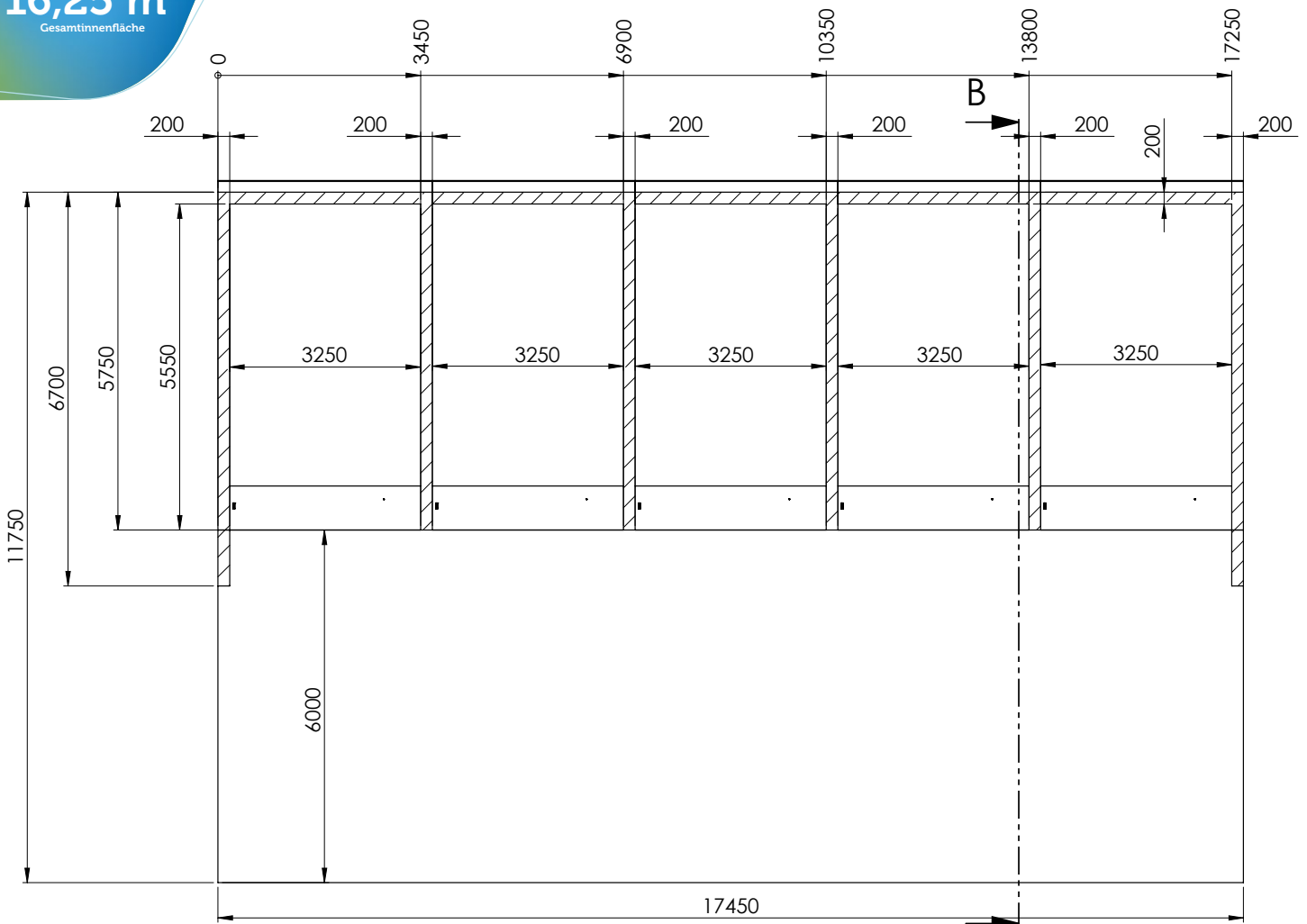

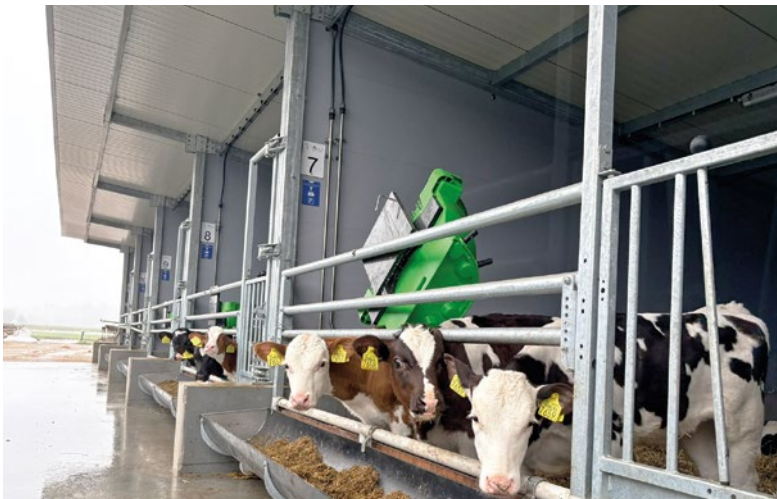

Robust, langlebig und wetterfest

- Feuerverzinkte Stahlkonstruktion für maximale Stabilität und Korrosionsschutz
- Isolierte Sandwichpaneele für hohe Widerstandsfähigkeit
- Schneelasttragfähigkeit bis zu 1,5 m – ideal auch für Regionen mit starken Wintern
- Aufbau auf Betonfundamentmauer für Standfestigkeit

Das Ergebnis ist eine langlebige Investition, die sich über viele Jahre bewährt.

Arbeitskomfort, der Zeit spart:

Der Stall ist konsequent auf einfache Handhabung und effiziente Arbeitsabläufe ausgelegt:

- Schwenkbares Fressgitter mit verstellbarem Rohr – flexibel für unterschiedliche Tiergrößen
- Eingangstür mit verstellbaren Stäben – sicher und praktisch im täglichen Handling
- Futtertrog und Tränkebecken – optimal integriert und leicht zugänglich
- Einfache Entleerung mit dem Stapler – schnell und kraftsparend
- Beleuchtung und Stromanschluss – bereit für moderne Betriebsabläufe
- Flexible Lösung für Ihren Betrieb
- Zukunftssichere Abmessungen für wachsende Betriebsanforderungen

Ihre Vorteile auf einen Blick:

- Gesunde Kälber durch gutes, frisches Stallklima
- Robuste, langlebige Bauweise
- Deutlich mehr Arbeitskomfort im Alltag
- Effiziente Gruppenhaltung auf kompaktem Raum
- Nachhaltige Investition in die Zukunft Ihres Betriebs
- Persönliche Beratung und Service – auch nach dem Kauf

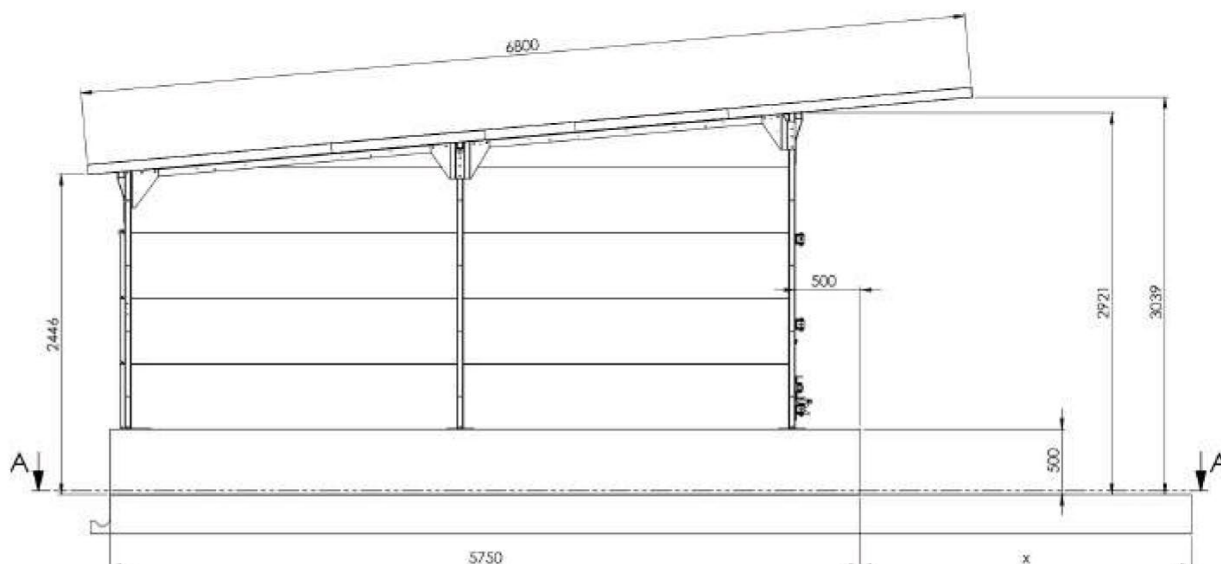

Kompetenz aus dem Alltag von Landwirt zu Landwirt



Dr. Knopf & Oswald GmbH
Loitersdorf 7 · D-85617 Aßling

☎ +49 (0) 8092 / 853 804-0

🖨 +49 (0) 8092 / 853 804-9

✉ info@dr-knopf-oswald.de

🌐 dr-knopf-oswald.com

📷 @knopf_und_oswald

🏢 Dr. Knopf & Oswald GmbH